

Let's get started !
Vamos começar!
¡Empecemos!

Getting Started Guide / Guia de Início Rápido / Guía de inicio rápido

Be sure to first read the "Important Safety Instructions" in the Product Safety Guide.
Assegure-se de ler primeiro as "Instruções de segurança importantes" no Manual de Operações.
Lea primero la sección "Instrucciones de seguridad importantes" en la Guía de seguridad del producto.

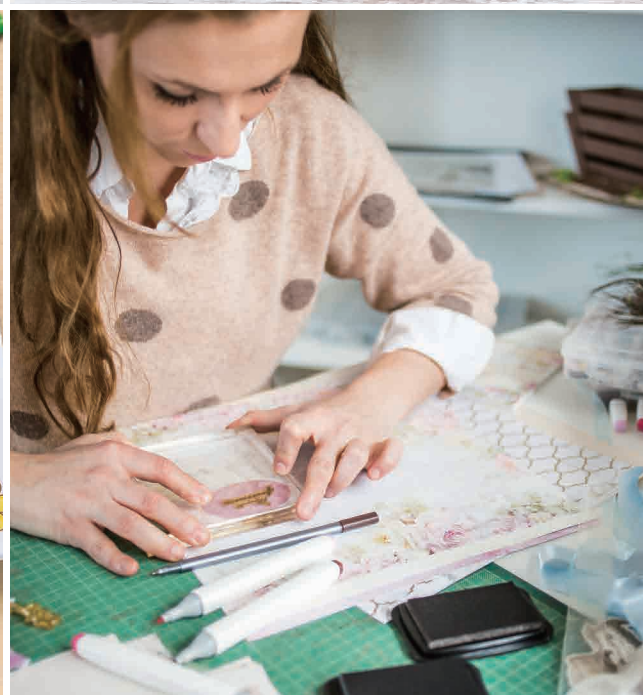





Follow the instructions in this booklet to create the project shown below!

Siga as instruções deste livreto para criar o projeto mostrado abaixo!

¡Siga las instrucciones de este folleto para crear el proyecto que se muestra a continuación!

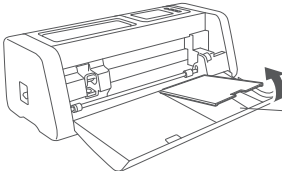
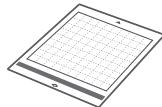

Take out the necessary items. / Pegue os itens necessários. / Extraiga los elementos necesarios.

 <p>1</p> <p>Power cord Cabo de alimentação Cable de alimentación</p>	 <p>Accessory bag Bolsa de acessórios Bolsa de accesorios</p> <p>2</p> <p>Spatula Espátula Espátula</p> <p>3</p> <p>Touch pen (stylus) Caneta ponteiro (stylus) Lápiz táctil (Stylus)</p> <p>4</p> <p>Auto Blade (Black) Lâmina automática (preta) Cuchilla automática (negra)</p>	<p>5</p>  <p>Cutting mat (Low tack adhesive mat* or Standard tack adhesive mat*, 12" x 12" (305 mm x 305 mm)) Folha de corte [folha adesiva para papel delicado ou fino* ou folha adesiva para papel padrão, 12" x 12" (305 mm x 305 mm)]</p> <p>6</p>  <p>Cardstock for creating the project (Sample sheet: Navy 12" x 12" (305 mm x 305 mm)) Cartolina para criar o projeto [folha de amostra: Azul marinho 12" x 12" (305 mm x 305 mm)] Cartulina para crear el proyecto (hoja de muestra: azul marino 12" x 12" (305 mm x 305 mm))</p>
--	--	--





*Depending on the model, some items may not be included. / *Dependendo do modelo, alguns itens podem não estar incluídos. / *En función del modelo, es posible que algunos elementos no estén incluidos.

Machine Set-Up / Configuração da máquina / Configuración de la máquina

Unbox and connect the machine's power cord.

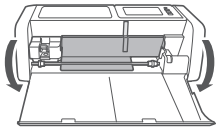
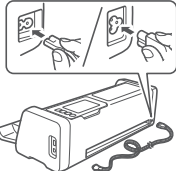
Retire a máquina da caixa e conecte o cabo de alimentação.

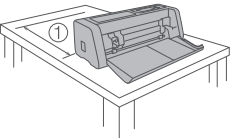
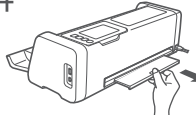
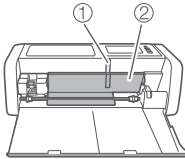
Desempaque a máquina y conecte el cable de alimentación.

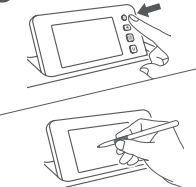
<p>1</p>  <p>Open the front tray cover.</p>	<p>Abra a tampa da bandeja frontal.</p>	<p>Abra la tapa de la bandeja frontal.</p>	<p>3</p>  <p>Connect the power cord to the machine. Plug the power cord into an electrical outlet.</p>	<p>Conecte o cabo de alimentação à máquina. Conecte o cabo de alimentação a uma tomada.</p>	<p>Conecte el cable de alimentación a la máquina. Conecte el cable de alimentación a una toma de corriente.</p>
<p></p>  <p>Make sure that the entire front tray cover securely rests on the desk as shown at the left. When using the included 12" cutting mat, make sure that there is sufficient space behind the machine since the mat feeds out to the front and back of the machine.</p> <p>① 11.8" (300 mm) or over 11.8" (300 mm) ou mais 11.8" (300 mm) como mínimo</p>	<p>Certifique-se de que toda a tampa da bandeja frontal está apoiada na mesa, como mostrado à esquerda. Ao usar a folha de corte de 12" (305 mm) inclusa, certifique-se de que há espaço suficiente atrás da máquina, já que a folha adesiva é descarregada na parte da frente e de trás da máquina.</p>	<p>Compruebe que toda la tapa de la bandeja frontal quede firmemente apoyada en el escritorio, como se muestra en la imagen de la izquierda. Si utiliza el tapete de corte de 12" incluido, compruebe que haya suficiente espacio detrás de la máquina porque el tapete sale por la parte delantera y posterior de la máquina.</p>	<p>4</p>  <p>Pull out the rear tray.</p>	<p>Puxe a bandeja traseira.</p>	<p>Despliegue la bandeja posterior.</p>
<p>2</p>  <p>Before turning on the machine, remove the shipping tape and the cardboard shock-absorbing material.</p> <p>① Shipping tape Fita de transporte Cinta de embalaje</p> <p>② Cardboard shock-absorbing material Material de absorção de impacto de papelão Amortiguadores de cartón</p>	<p>Antes de ligar a máquina, remova a fita de transporte e o material de absorção de impacto de papelão.</p>	<p>Antes de activar la máquina, retire la cinta de embalaje y los amortiguadores de cartón.</p>	<p>5</p>  <p>Adjust the operation panel.</p>	<p>Ajuste o painel de operação.</p>	<p>Ajuste el panel de operación.</p>
			<p>6</p>  <p>Turn on the machine. When the opening screen appears, touch anywhere in the screen. Then, when the message appears, touch the "OK" key.</p>	<p>Ligue a máquina. Quando a tela de abertura for exibida, toque em qualquer ponto da tela. Em seguida, quando a mensagem aparecer, toque a tecla "OK".</p>	<p>Active la máquina. Cuando aparezca la pantalla de presentación, toque cualquier punto de la pantalla. A continuación, cuando aparezca el mensaje, toque la tecla "OK".</p>
			<p>Let's create the project in six steps, starting on the next page.</p>	<p>Vamos criar o projeto em seis passos, começando na próxima página.</p>	<p>Vamos a crear el proyecto en seis pasos comenzando en la página siguiente.</p>

Step 1 / Passo 1 / Paso 1

Attach the Cardstock to the Mat

Fixar a cartolina à folha adesiva

Coloque la cartulina en el tapete

For this project, we will use the included cardstock and cutting mat designed specifically for the ScanNCut DX. The included cardstock can be used with either the standard tack adhesive mat or the low tack adhesive mat.

Para este projeto, usaremos a cartolina e a folha de corte inclusas projetadas especificamente para a ScanNCut DX. A cartolina inclusa pode ser usada com a folha adesiva para papel padrão ou com a folha adesiva para papel delicado ou fino.

Para este proyecto, utilizaremos la cartulina y el tapete de corte incluidos, diseñados específicamente para ScanNCut DX. La cartulina incluida puede utilizarse con el tapete adhesivo de sujeción estándar o con el tapete adhesivo de baja sujeción.

1

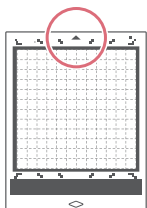

Make sure that the arrow is facing the machine feeder (top side up).

Certifique-se de que a seta está voltada para o alimentador da máquina (o lado superior para cima).

Compruebe que la flecha esté orientada hacia el alimentador de la máquina (con la cara superior hacia arriba).

2

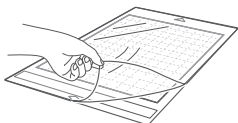

Peel off the protective sheet.
* Since the protective sheet that was peeled off is not used while cutting but will be used for storing the mat, be sure to save it for later use.

Certifique-se de retirar a folha de proteção transparente e guardá-la para armazenamento, para preservar o adesivo da folha de apoio.

Retire la hoja protectora.
* La hoja protectora que se ha retirado no se utiliza durante el corte pero se utilizará para almacenar el tapete, por lo que debería guardarla para utilizarla más adelante.

3

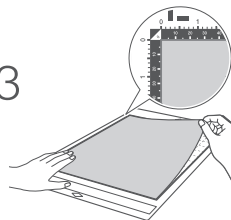

Attach the cardstock onto the mat's adhesive.

Fixe a cartolina no adesivo da folha.

Coloque la cartulina sobre el adhesivo del tapete.

4

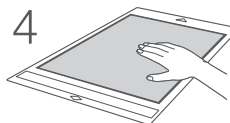

Apply some pressure to firmly attach the cardstock onto the mat.

Aplique um pouco de pressão para fixar firmemente a cartolina na folha adesiva.

Presione ligeramente para fijar firmemente la cartulina al tapete.

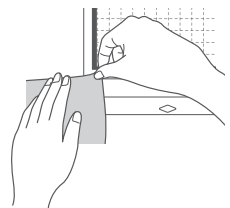

Normally, before attaching material to the mat, test attaching the material to an edge of the adhesive side of the mat in order to check that the appropriate mat was selected. However, for this project, test attaching with the enclosed paper is unnecessary.

Normalmente, antes de fixar o material à folha adesiva, teste a fixação do material a uma borda do lado adesivo da folha para verificar se a folha adesiva apropriada foi selecionada. No entanto, para este projeto, é desnecessário realizar um teste de fixação com o papel incluso.

Antes de colocar el material en el tapete, lo normal sería realizar una prueba en un borde del lado adhesivo del tapete para comprobar que el tapete seleccionado es el adecuado. No obstante, para este proyecto, no es necesario realizar ninguna prueba con el papel adjunto.

Before creating the next project, refer to "Mat and Blade Selection" on page 12, and select the mat appropriate for the material.

Antes de criar o próximo projeto, consulte "Seleção de folha adesiva e lâmina" na página 13 e seleccione a folha adesiva apropriada para o material.

Antes de crear el próximo proyecto, consulte la sección "Selección del tapete y de la cuchilla" en la página 14 y seleccione el tapete adecuado para el material.

Step 2 / Passo 2 / Paso 2

Install the Blade Holder

Instalar o suporte de lâmina

Instale el soporte de la cuchilla

For this project, use the black auto blade (blade inserted) shown at the right.

Para este projeto, use a lâmina automática preta (lâmina inserida) mostrada à direita.

Para este proyecto, utilice la cuchilla automática negra (con la cuchilla insertada) que se muestra a la derecha.



1

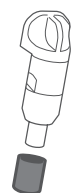

Remove the protective cap.

Remova a tampa de proteção.

Retire la tapa protectora.



CAUTION

Do not press the tip of the holder with your hand or fingers after removing the protective cap. Injuries may result if the blade is extended.

Não pressione a ponta do suporte com a mão ou com os dedos depois de remover a tampa de proteção. Lesões podem ocorrer se a lâmina estiver estendida.

No presione la punta del soporte con la mano o los dedos después de retirar la tapa protectora. Podría lesionarse si la cuchilla estuviera extendida.

2

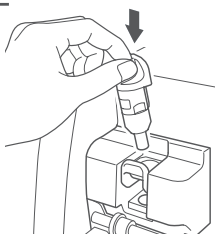

Grasp the grip, and then firmly insert the holder into the carriage.

Segurando o apoio, insira firmemente o suporte no transportador.

Sujete la empuñadura e inserte firmemente el soporte en el carro.

3

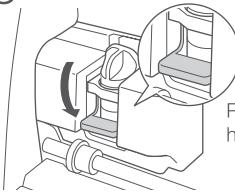

Press down the holder lock lever.

Pressione a alavanca de travamento do suporte para baixo.

Pressione la palanca de bloqueo del soporte.

Before creating the next project, refer to "Mat and Blade Selection" on page 12, and select the mat appropriate for the material.

Antes de criar o próximo projeto, consulte "Seleção de folha adesiva e lâmina" na página 13 e selecione a folha adesiva apropriada para o material.

Antes de crear el próximo proyecto, consulte la sección "Selección del tapete y de la cuchilla" en la página 14 y seleccione el tapete adecuado para el material.

Step 3 / Passo 3 / Paso 3

Select the Pattern

Selecionar o padrão

Seleccione el patrón

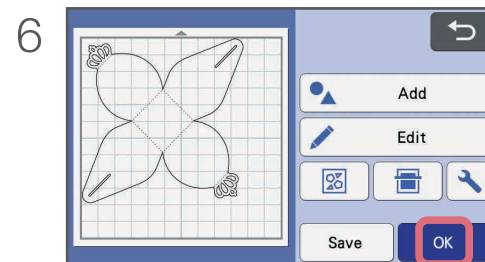
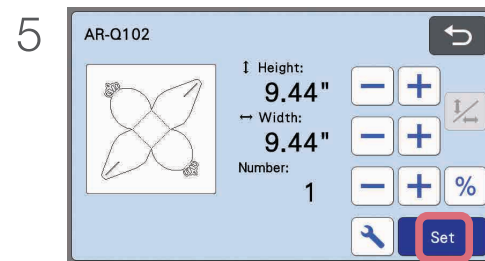
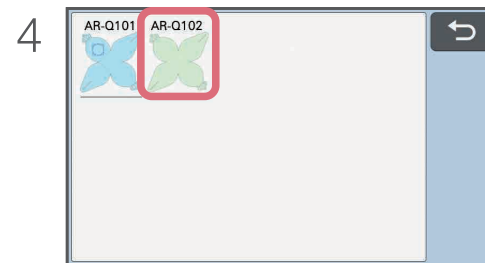
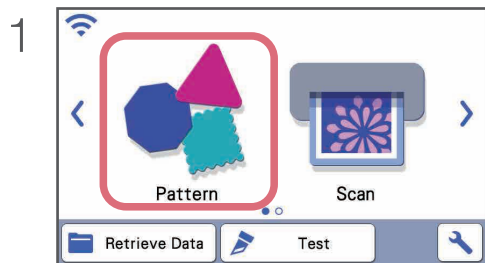

*Since the LCD panel is a touch screen, it can be operated using the included touch pen.

*Depending on the model, some screens that appear in this booklet may differ from the actual screens.

*The screen used in the explanation are displayed in inch.

☑ *Como o painel LCD é uma tela sensível ao toque, ele pode ser operado usando a caneta ponteiro inclusa.

*Dependendo do modelo, algumas telas que aparecem neste livreto podem diferir das telas reais.

*A tela usadas na explicação é exibida em polegadas.

*El panel LCD es una pantalla táctil, por lo que puede operarse empleando el lápiz táctil incluido.

*En función del modelo, algunas pantallas que aparecen en este folleto pueden ser distintas a las pantallas reales.

*La pantalla utilizada en la explicación se muestra en pulgadas.

Step 4 / Passo 4 / Paso 4

Load the Mat and Cut

Carregue a folha de apoio e cortar

Cargue el tapete y realice el corte

1

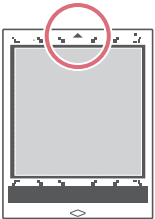

Load the mat (arrow facing up).

Carregue a folha adesiva (seta virada para cima).

Cargue el tapete (con la flecha hacia arriba).

2

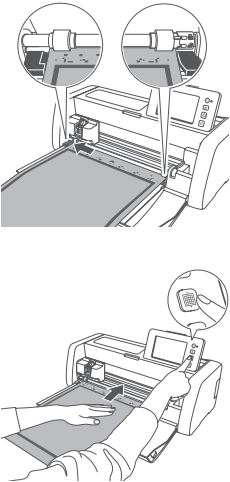

For smooth feeding, align the top of the mat with the guides on the right and left sides of the feed slot and insert it under the feed rollers. Lightly place your hand on the center of the mat and gently push it forward while pressing the "Feed" button on the operation panel. When the "Feed" button is pressed, the mat is automatically fed to the appropriate position.

Alinhe a extremidade da folha adesiva com os guias dos lados direito e esquerdo do compartimento de alimentação, e insira-a sob os roletes de alimentação. Posicione sua mão, sem fazer força, sobre o centro da folha adesiva e empurre-a gentilmente para frente enquanto pressiona o botão "Alimentação" no painel de operação. Quando o botão "Alimentação" é pressionado, a folha adesiva é automaticamente alimentada para a posição apropriada.

Alinee el borde del tapete con las guías de los lados derecho e izquierdo de la ranura de alimentación e insértelo debajo de los rodillos de avance. Coloque ligeramente la mano en el centro del tapete y empújelo lentamente hacia adelante mientras pulsa el botón "Avance" en el panel de operación. Cuando se pulsa el botón "Avance", el tapete avanza automáticamente hasta la posición adecuada.

3

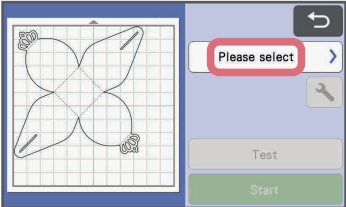

6

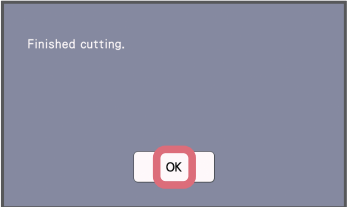

4

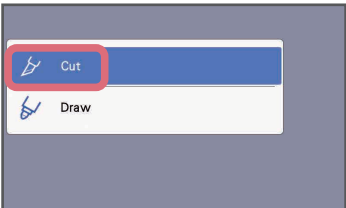

5

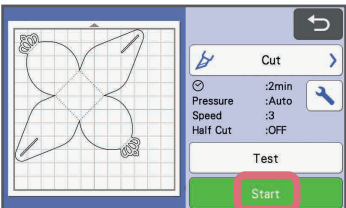

Step 5 / Passo 5 / Paso 5

Unload the Mat

Descarregar a folha adesiva

Descargue el tapete

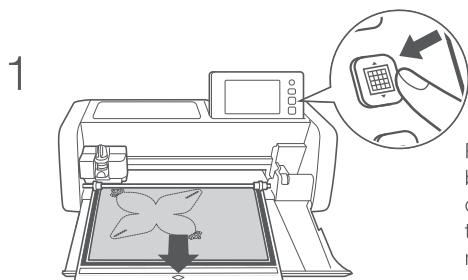

Press the "Feed" button in the operation panel to release the mat.

Pressione o botão "Alimentação" no painel de operação para descarregar a folha adesiva.

Pulse el botón "Avance" en el panel de operación para retirar el tapete.

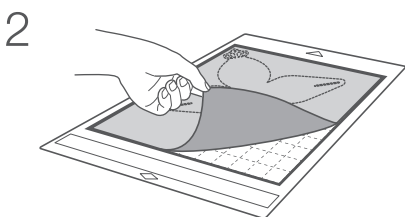

Peel off the cardstock.

Retire a cartolina.

Despegue la cartulina.

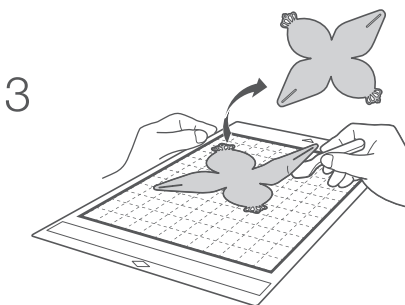

Use the spatula to peel off the cutout pattern.

Use a espátula para retirar o padrão recortado.

Utilice la espátula para despegar el patrón cortado.



*In order to maintain the adhesive strength, attach the protective sheet to the adhesive side of the mat after use.

*Para manter a alta aderência do adesivo, recolque a folha de proteção no lado adesivo da folha adesiva após o uso.

*Para mantener la fuerza adhesiva, coloque la hoja protectora en la cara adhesiva del tapete después de su uso.

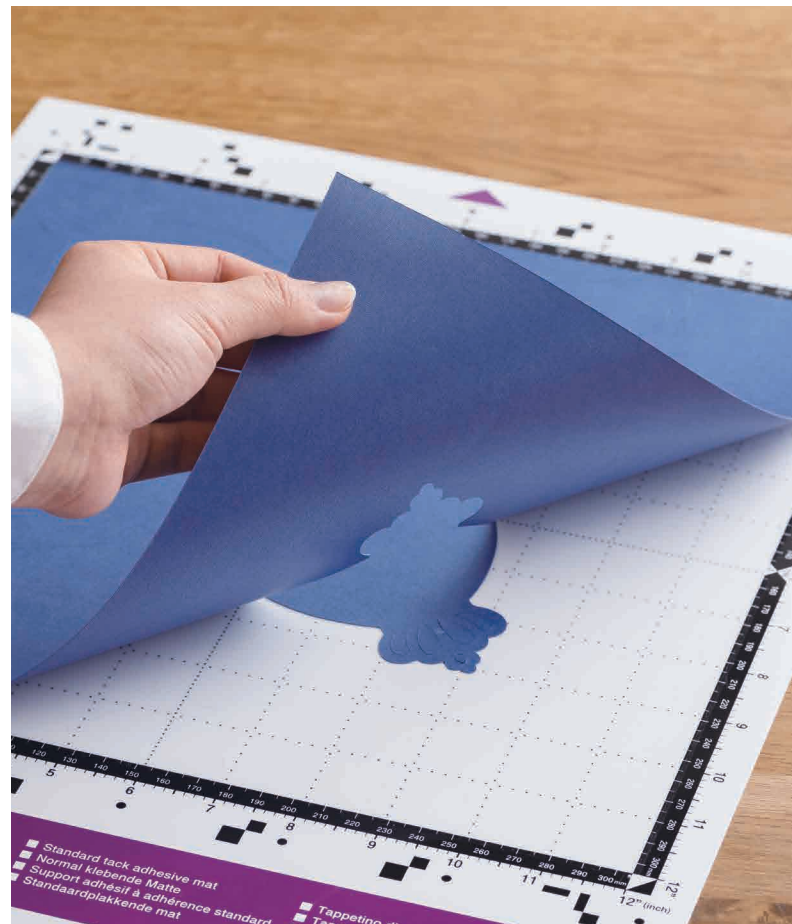

Step 6 / Passo 6 / Paso 6

Assemble

Faça a montagem

Monte

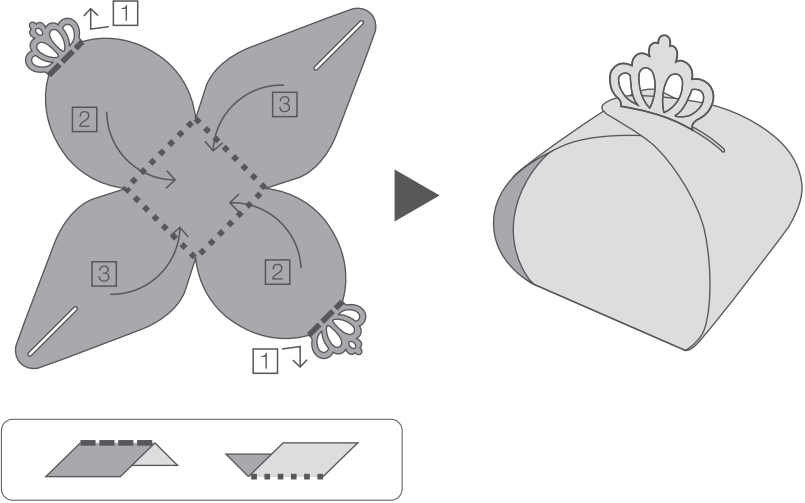

Fold in the direction of the arrows, as shown, to complete the assembly.

Dobre na direção das setas, como mostrado, para completar a montagem.

Doble en la dirección de las flechas, de la forma indicada, para completar el montaje.

You completed your project!
To start creating other projects refer to the information on the back cover.

Você concluiu o seu projeto! Para começar a criar outros projetos, consulte as informações na contracapa.

¡Ha terminado el proyecto!
Para comenzar a crear otros proyectos, consulte la información que aparece en la contraportada.



Mat & Blade Selection

Referring to the following table, select a mat and blade appropriate for the material.

Depending on your machine model, some accessories may not be included. Additional purchase may be required.

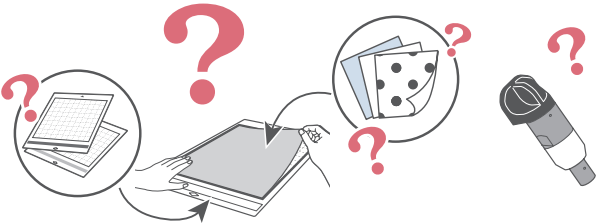
		Mat (for ScanNCut DX)		Sheet for fabric cutting		Auto blade holder		
		Standard tack adhesive mat	Low tack adhesive mat	Iron-on fabric appliqué contact sheet (white backing)	High tack adhesive fabric support sheet	Auto blade (black)	Thin Fabric Auto Blade (beige)	
Material	Thickness							
Paper	Printer paper	80 g/m ² (0.1 mm)	⊘	✓			✓	
	Scrapbook paper (thin)	120 g/m ² (0.15 mm)		✓			✓	
	Scrapbook paper (medium-thick)	200 g/m ² (0.25 mm)	✓	✓ *			✓	
	Cardstock	280 g/m ² (0.35 mm)	✓	✓ *			✓	
	Vellum, tracing paper	0.07 mm		✓			✓	
	Poster board	400 g/m ² (0.5 mm)	✓	✓			✓	
Fabric	Thin cotton fabric (for quilt piece)	0.25 mm	✓			✓		✓
	Thin cotton fabric (except for quilt piece)	0.25 mm	✓		✓		✓	
	Flannel (for quilt piece)	0.5 mm	✓			✓		✓
	Flannel (except for quilt piece)	0.5 mm	✓		✓		✓	
	Felt	3 mm	✓		✓		✓	
	Denim 14 oz	0.75 mm	✓		✓		✓	
Others	Plastic sheet (PP)	0.2 mm	✓				✓	
	Vinyl	0.2 mm	✓				✓	
	Magnet	0.3 mm	✓				✓	
	Sticker or seal	0.2 mm	✓	✓			✓	
	Foam sheet	3 mm	✓				✓	

* This table in addition to basic information on fabric cutting are also described in the included Quick Reference Guide.

Seleção de folha adesiva e lâmina

Consultando a tabela a seguir, selecione uma folha adesiva e uma lâmina apropriadas para o material.

Dependendo do modelo da sua máquina, alguns acessórios podem não estar incluídos. Podem ser necessárias compras adicionais.

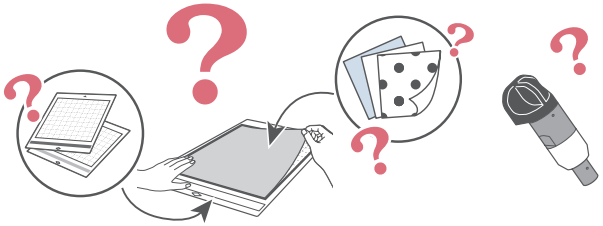

		Folha adesiva (para ScanNCut DX) ✓ * Ao cortar papel liso		Folha para corte de tecido		Suporte automático de lâmina	
		Folha adesiva para papel padrão	Folha adesiva para papel delicado ou fino	Folha de contato para tecido com ferro de passar (ferro branco)	Folha adesiva para múltiplo uso de aplicações em Quilt e Craft	Lâmina automática (preta)	Lâmina automática de tecido fino (bege)
Material		Espessura					
Papel	Papel para impressora	80 g/m ² (0,1 mm)	⊘	✓			✓
	Papel de scrapbook (fino)	120 g/m ² (0,15 mm)		✓			✓
	Papel de scrapbook (espessura média)	200 g/m ² (0,25 mm)	✓	✓ *			✓
	Cartolina	280 g/m ² (0,35 mm)	✓	✓ *			✓
	Papel velino, vegetal	0,07 mm		✓			✓
	Papel de cartaz	400 g/m ² (0,5 mm)	✓	✓			✓
Tecido	Tecido de algodão fino (para peças de acolchoados)	0,25 mm	✓			✓	✓
	Tecido de algodão fino (exceto para peças de acolchoados)	0,25 mm	✓		✓		✓
	Flanela (para peças de acolchoados)	0,5 mm	✓			✓	✓
	Flanela (exceto para peças de acolchoados)	0,5 mm	✓		✓		✓
	Feltro	3 mm	✓		✓		✓
	Brim 14 onças	0,75 mm	✓		✓		✓
Outros	Lâmina plástica (PP)	0,2 mm	✓				✓
	Vinil	0,2 mm	✓				✓
	Ímã	0,3 mm	✓				✓
	Adesivo ou selo	0,2 mm	✓	✓			✓
	Folha de espuma	3 mm	✓				✓

*Esta tabela, além de informações básicas sobre corte de tecido, também é descrita no Guia de referência rápida.

Selección del tapete y de la cuchilla

Consultando la siguiente tabla, seleccione el tapete y la cuchilla más adecuados para el material.

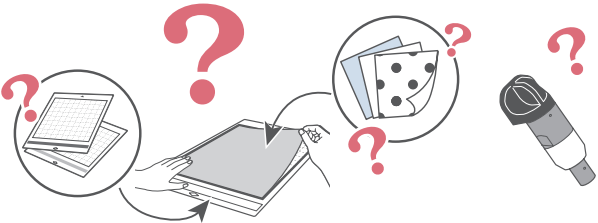
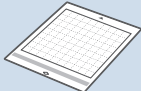
Según el modelo de su máquina, quizás no se incluyan algunos de los accesorios. Es posible que deba adquirirlos por separado.

		Tapete (para ScanNCut DX)		Hoja para cortar tela		Sujetador de cuchilla automática		
		Tapete adhesivo de sujeción estándar	Tapete adhesivo de baja sujeción	Hoja de contacto para aplicación de tela mediante la plancha (estabilizador de respaldo blanco)	Hoja de soporte adhesiva de alta sujeción especial para tela	Cuchilla automática (negro)	Cuchilla automática para tela delgada (beis)	
Material	Grosor	✓ * Cuando corte papel con una superficie lisa 						
Papel	Papel para impresora	80 g/m ² (0,1 mm)	⊘	✓			✓	
	Papel para álbumes de recortes (delgado)	120 g/m ² (0,15 mm)		✓			✓	
	Papel para álbumes de recortes (medio-grueso)	200 g/m ² (0,25 mm)	✓	✓ *			✓	
	Cartulina	280 g/m ² (0,35 mm)	✓	✓ *			✓	
	Vitela, papel de calco	0,07 mm		✓			✓	
	Soporte de cartón	400 g/m ² (0,5 mm)	✓	✓			✓	
Tela	Tela de algodón fino (para piezas de acolchado)	0,25 mm	✓			✓		✓
	Tela de algodón fino (excepto para piezas de acolchado)	0,25 mm	✓		✓		✓	
	Franela (para piezas de acolchado)	0,5 mm	✓			✓		✓
	Franela (excepto para piezas de acolchado)	0,5 mm	✓		✓		✓	
	Fieltro	3 mm	✓		✓		✓	
	Tela vaquera de 14 onzas	0,75 mm	✓		✓		✓	
Otros	Lámina de plástico (PP)	0,2 mm	✓				✓	
	Vinilo	0,2 mm	✓				✓	
	Imán	0,3 mm	✓				✓	
	Adhesivo o sello	0,2 mm	✓	✓			✓	
	Lámina de espuma	3 mm	✓				✓	

*Esta tabla, así como la información básica acerca de cómo cortar tela, también se describen en la Guía de referencia rápida incluida.



CanvasWorkspace

<http://CanvasWorkspace.Brother.com>

Perform more advanced editing with the application.
Expand your inspiration with an abundance of content and project recipes.

Execute edições mais avançadas com o aplicativo.
Desperte sua inspiração com uma abundância de conteúdo e receitas de projetos.

Realice una edición más avanzada con la aplicación.
Despierte su inspiración con una gran cantidad de patrones predefinidos de contenido y proyectos.



Before creating the next project, refer to the included Quick Reference Guide. Refer to it at any time for details on operations and useful scanning functions.

Useful information - For better results

Refer to the Operation Manual for detailed instructions

The Operation Manual as well as other instructions can be downloaded from the Brother Solutions Center.

<http://s.brother/cmoe/>

For instructional videos, please go to:

YouTube-Brother ScanNCut DX-

<http://s.brother/sncdxytb/>

Please visit us at <http://support.brother.com/> where you can get product support and answers to frequently asked questions (FAQs).



<http://CanvasWorkspace.Brother.com>

Antes de criar o próximo projeto, consulte o Guia de referência rápida incluso. Consulte-o a qualquer momento para obter detalhes sobre operações e funções úteis de digitalização.

Informações úteis - Para melhores resultados

Consulte o Manual de Operações para obter instruções detalhadas.

O Manual de Operações bem como outras instruções podem ser baixadas do Brother Solutions Center.

<http://s.brother/cmoe/>

Para vídeos instrutivos, acesse:

YouTube -Brother ScanNCut DX-

<http://s.brother/sncdxytb/>

Visite o nosso site da web <http://support.brother.com/> para obter informações sobre o suporte ao produto e respostas a perguntas mais frequentes (FAQs).



<http://CanvasWorkspace.Brother.com>

Antes de crear el siguiente proyecto, consulte la Guía de referencia rápida incluida. Puede consultarla en cualquier momento para conocer más detalles acerca de las operaciones y funciones de escaneo útiles.

Información útil - Para obtener unos mejores resultados

Consulte las instrucciones detalladas en el Manual de instrucciones.

El Manual de instrucciones, así como otras instrucciones, puede descargarse desde el Brother Solutions Center.

<http://s.brother/cmoe/>

Si desea ver vídeos de instrucciones, visite:

YouTube -Brother ScanNCut DX-

<http://s.brother/sncdxytb/>

Visítenos en <http://support.brother.com/> donde hallará consejos para la solución de problemas así como la lista de preguntas y respuestas más frecuentes.



<http://CanvasWorkspace.Brother.com>



D01UZM-001